

Rockfon® System Industrial Baffle™

Descrizione del sistema

2F – cornici su 2 lati



Sistema di baffle con cornice

- Soluzione acustica funzionale e flessibile per ambienti industriali rumorosi
- Superficie naturale e durevole nel tempo
- Ideale nelle aree in cui è richiesto frequente accesso agli impianti
- Differenti opzioni di installazione facili e veloci

Descrizione

Rockfon System Industrial Baffle è un sistema acustico costituito da baffles in lana di roccia di spessore 50 mm. Due dei suoi bordi sono racchiusi in una resistente cornice in acciaio galvanizzato, che permette diverse possibilità di installazione. Entrambi le facce del baffle sono rivestiti da un velo minerale bianco, la superficie è liscia ed esteticamente piacevole.

Per l'installazione ci sono 3 opzioni: **Soluzione Rockfon Baffle con Binario di Supporto**, **Soluzione Rockfon Baffle con struttura T24**, e **Soluzione Rockfon Baffle con Pendini Regolabili**

Questo sistema è ideale in locali ed edifici in cui non è consigliato installare un tradizionale controsoffitto, per ragioni tecniche (per esempio edifici in cui si sfrutta la massa termica) oppure laddove la progettazione richiede soluzioni alternative. E' una soluzione flessibile che contribuisce a migliorare l'acustica di edifici esistenti o di nuova costruzione. E' semplice e veloce da installare.

Limitazioni

A causa del rischio di corrosione, gli accessori di sospensione di Rockfon System Industrial Baffle non sono idonei per essere installati all'interno di piscine o ambienti esterni. Inoltre questo sistema non deve essere installato in aree esposte a correnti d'aria.

Baffle – 2F - Cornici su 2 lati

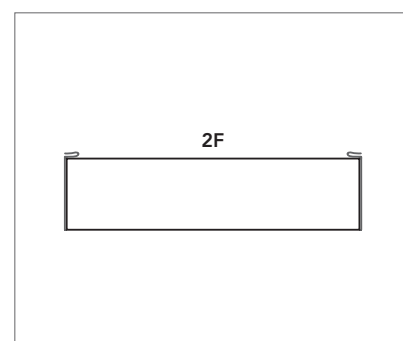

Rockfon Industrial Baffle 2F – Cornici su 2 lati.

Prestazioni



Resistenza meccanica, sicurezza contro la rottura

Classe B (in accordo alla EN 13964:2014)



Resistenza alla corrosione

Classe B (EN 13964:2014)

Installazione

Ci sono 3 diversi tipi di installazione, che consentono di avere flessibilità di installazione e di design.

1	Soluzione Rockfon Baffle con Binario di Supporto	4
2	Soluzione Rockfon Baffle con Struttura T24	8
3	Soluzione Rockfon Baffle con Pendini Regolabili	13

1. Soluzione Rockfon Baffle con Binario di Supporto



Rockfon Industrial Baffle in file parallele – Sistema con Binario di Supporto.

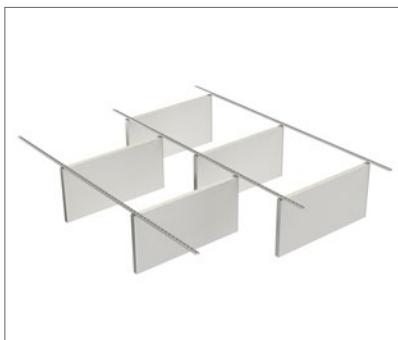

Sistema Rockfon Baffle con Binario di Supporto con installazione sfalsata.



Rockfon Industrial Baffle fissato ad un Binario di Supporto.

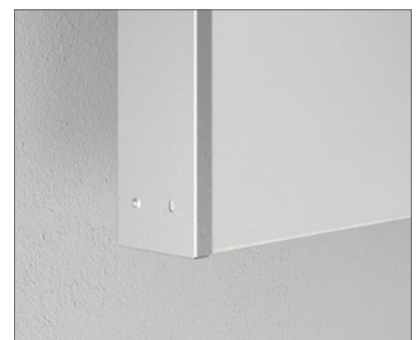

Piccoli incavi alla base dei baffles assicurano un buon allineamento.

1. Soluzione Rockfon Baffle con Binario di Supporto

Componenti del sistema e guida ai consumi*

Baffles	Dimensioni (mm)	Confezionamento	Peso	Distanza tra file di Baffle**		
				1200	600	300
Rockfon Industrial Baffle 2F (cornici su 2 lati)	1200 x 600 x 50	6 Pezzi/scatola	20,2 Kg/scatola	0,69 Pezzi/m ²	1,39 Pezzi/m ²	2,78 Pezzi/m ²
	1200 x 450 x 50	6 Pezzi/scatola	14,2 Kg/scatola			
Accessori						
① Rockfon Baffle Binario di Supporto, 1,0 mm, Galvanizzato	3000 x 30 x 30	8 Pezzi/scatola	25 Kg/scatola	0,28 Pezzi/m ²	0,56 Pezzi/m ²	1,11 Pezzi/m ²
② Rockfon Baffle Binario di Supporto, 1,0 mm, Bianco	3000 x 30 x 30	8 Pezzi/scatola	25 Kg/scatola			
③ Rockfon Baffle Binario di Supporto, 1,0 mm, Nero	3000 x 30 x 30	8 Pezzi/scatola	25 Kg/scatola			
④ Rockfon Baffle Clip di Fissaggio + Bullone M6		24 Pezzi/scatola	0,4 Kg/scatola	2 pezzi/baffle		
⑤ Rockfon Baffle Raccordo per Binario di Supporto***		48 Pezzi/scatola	1,5 Kg/scatola	1 pezzi/binario di supporto		
⑥ Rockfon Baffle Fine Corsa***		48 Pezzi/scatola	0,7 Kg/scatola	2 pezzi/fila		

* Per baffles in file parallele, senza separazione.

** Distanza misurata tra gli assi delle file di baffles (mm).

*** Solo se richiesto.

Accessori

1. Rockfon Baffle Binario di Supporto, Galvanizzato



2. Rockfon Baffle Binario di Supporto, Bianco



3. Rockfon Baffle Binario di Supporto, Nero



4. Rockfon Baffle Clip di Fissaggio + Bullone M6



5. Rockfon Baffle Raccordo per Binario di Supporto



6. Rockfon Baffle Fine Corsa



1. Soluzione Rockfon Baffle con Binario di Supporto

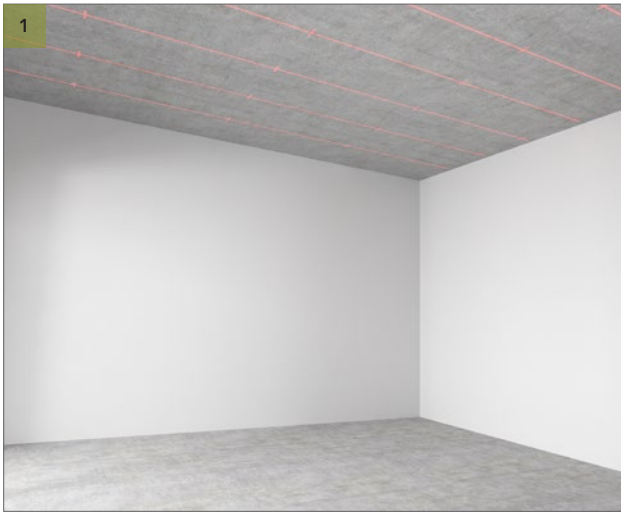

Usare un laser per demarcare i punti di fissaggio in linee diritte. Marca i tuoi punti di fissaggio a soffitto in corrispondenza dei due estremi del Binario di Supporto e del suo centro.



Realizzare i fori a soffitto per predisporre il Binario di Supporto. Usare fissaggi appropriati al tipo di soffitto.



Fissare il Binario di Supporto a soffitto e metterlo in bolla. Se necessario utilizzare delle guarnizioni flessibili, per esempio gomma o schiuma tra soffitto e Binario. Si raccomanda di utilizzare fissaggi idonei alla tipologia di soffitto. Se necessario, utilizzare il Fine corsa in corrispondenza della fine del Binario di Supporto. **NB:** Se il Binario di Supporto non è a livello, non lo saranno nemmeno i Baffles.

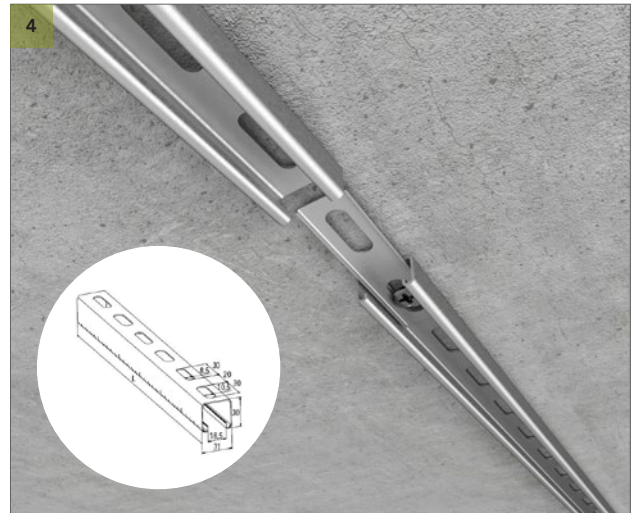

Se necessario, usare il Rockfon Baffle Raccordo per Binario di Supporto per installazioni di lunghezza multipla del binario. Quando si usa il Raccordo, è necessario un solo punto di fissaggio invece di due.

1. Soluzione Rockfon Baffle con Binario di Supporto



Connettere due Clip di Fissaggio in corrispondenza delle clip multifunzione integrate nella cornice del baffle usando una brugola e un bullone M6. Assicurarsi che le Clip di Fissaggio siano posizionate parallele alla lunghezza del baffle come da immagine superiore.



Agganciare il baffle al Binario di Supporto. Quando si sente "click" significa che l'aggancio è avvenuto in modo corretto.



Fissare il baffle nel Binario di Supporto nella giusta posizione. E' possibile adeguare la posizione in un momento successivo.

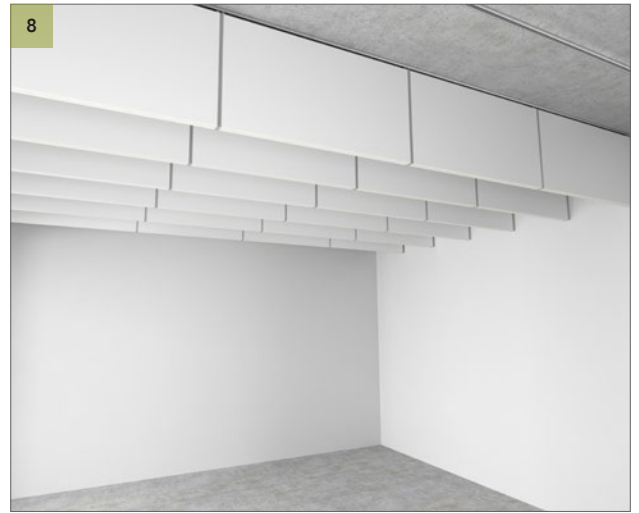

Installare i restanti Rockfon Universal Baffles ricordando di far combaciare i piccoli incavi realizzati nella parte bassa della cornice laterale di ogni baffles, in modo che i pannelli siano tutti allineati.

2. Soluzione Rockfon Baffle con Struttura T24

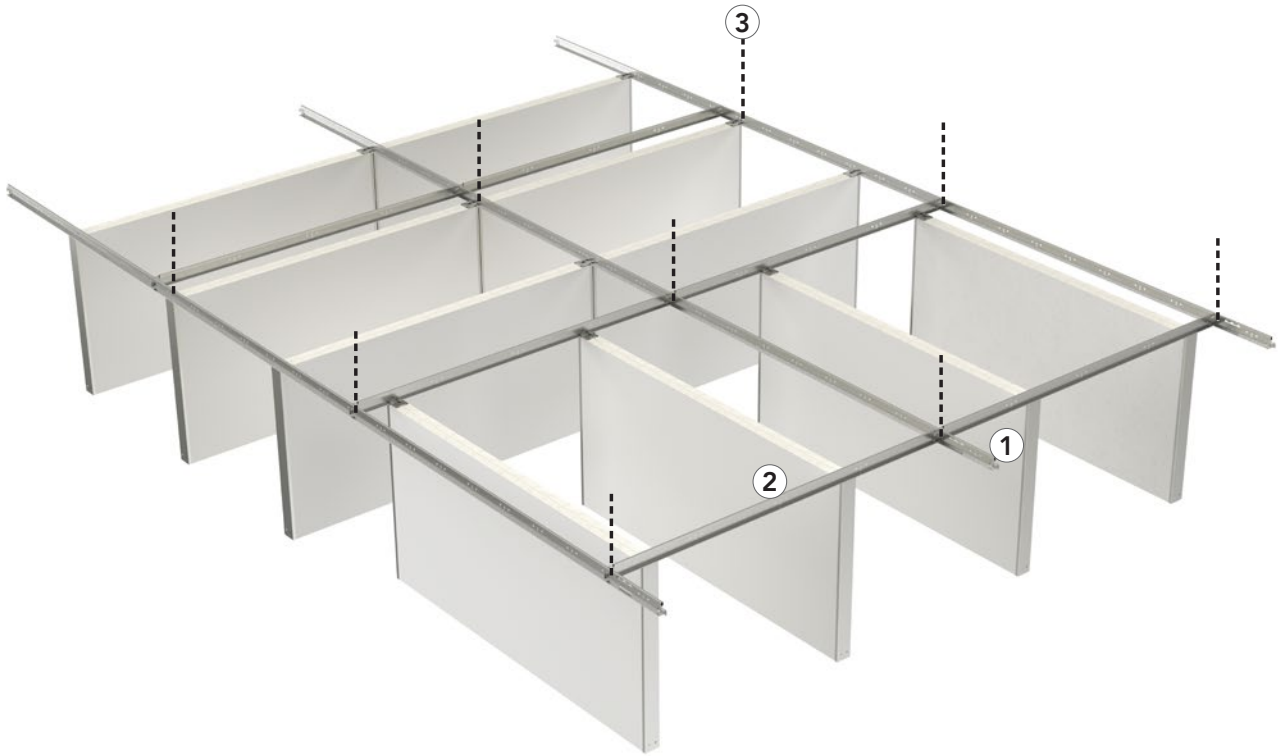

Rockfon Industrial Baffle fissato ad un profilo Chicago Metallic T24.

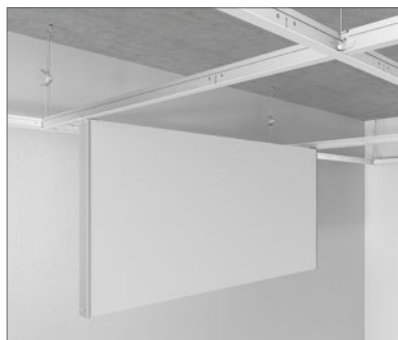

Rockfon Universal Baffle fissato tra profili Chicago Metallic T24.



Piccoli incavi alla base del baffle assicurano un buon allineamento.

2. Soluzione Rockfon Baffle con Struttura T24

Componenti del sistema e guida ai consumi*

Baffles	Dimensioni (mm)	Confezionamento	Peso	Distanza tra file di Baffle**		
				1200	600	300
Rockfon Industrial Baffle 2F (cornici su 2 lati)	1200 x 600 x 50	6 Pezzi/scatola	20,2 Kg/scatola	0,69 Pezzi/m ²	1,39 Pezzi/m ²	2,78 Pezzi/m ²
	1200 x 450 x 50	6 Pezzi/scatola	14,2 Kg/scatola			
Chicago Metallic T24 Click 2890						
① Profilo portante T24 Click 3600 mm		15 Pezzi/scatola	19,5 Kg/scatola	0,83 lm/m ²	0,83 lm/m ²	0,83 lm/m ²
② Profilo intermedio T24 Click 1200 mm		45 Pezzi/scatola	15,7 Kg/scatola	0,83 lm/m ²	0,83 lm/m ²	0,83 lm/m ²
Accessori						
③ Pendini regolabili con due ganci (h=320 mm)		100 Pezzi/scatola	30 Kg/scatola	0,69 Pezzi/m ²	0,69 Pezzi/m ²	0,69 Pezzi/m ²

* Per file parallele di Baffles, senza separazione.

** Distanza tra gli assi delle file di Baffles.

Chicago Metallic T24 Click 2890

1. PRofilo Portante T24 Click 3600 mm



2. Profilo intermedio T24 Click 1200 mm



Accessori

3. Pendino regolabile con due ganci



2. Soluzione Rockfon Baffle con Struttura T24

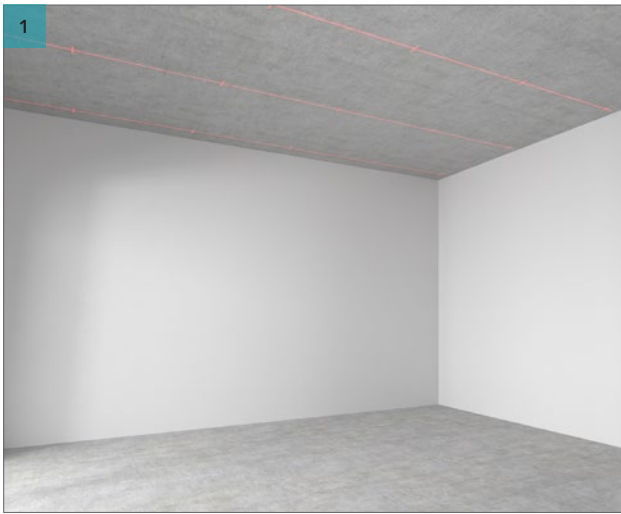

Utilizzare un laser per demarcare simmetricamente i punti di fissaggio in linee dritte. Demarcare i punti di fissaggio ad una distanza di 1200 mm uno dall'altro, sia in lunghezza che in larghezza.



Una volta demarcati i punti, si può perforare.

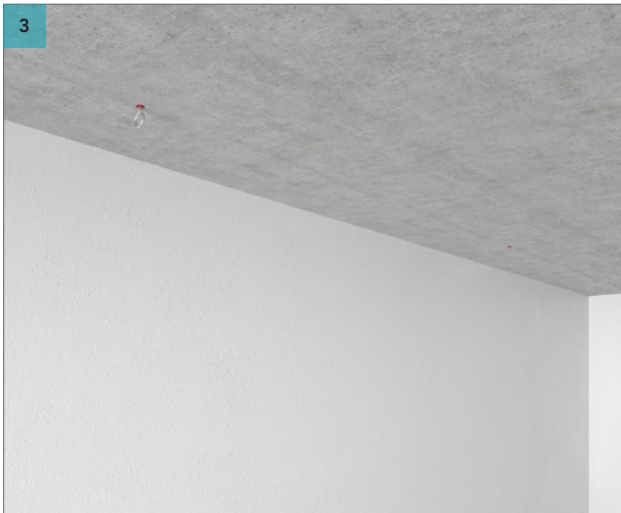

Utilizzare fissaggi appropriati alla tipologia di soffitto. Inserire il fissaggio con occhiolo.

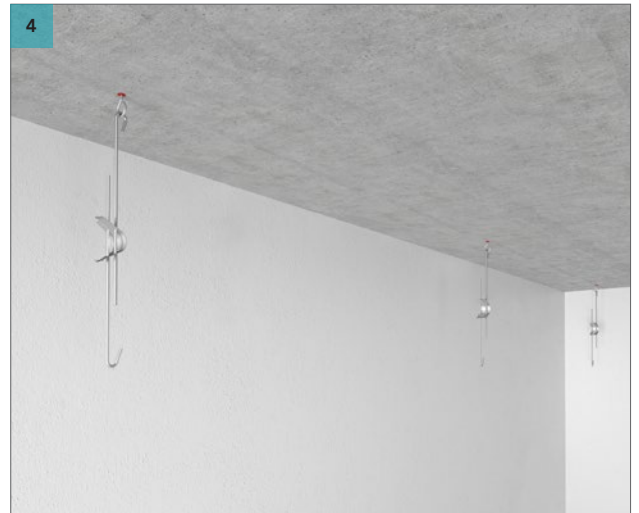

Inserire i pendini regolabili nell'occhiolo del fissaggio, ricordandosi di stringere opportunamente il gancio superiore. Possono essere usati anche pendini alternativi.

2. Soluzione Rockfon Baffle con Struttura T24

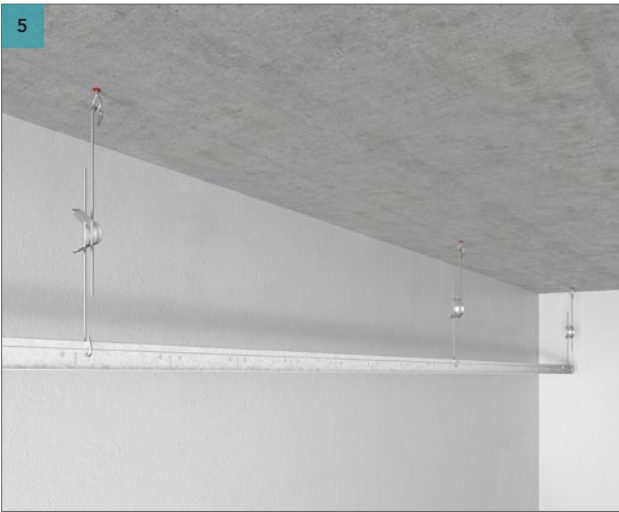

Sospendere il profilo portante T24 3600 mm mediante i pendini. Assicurare la sospensione stringendo il gancio inferiore del pendino.



Inserire i profili intermedi T24 Click 1200 mm nel profilo portante a passo 1200 mm.

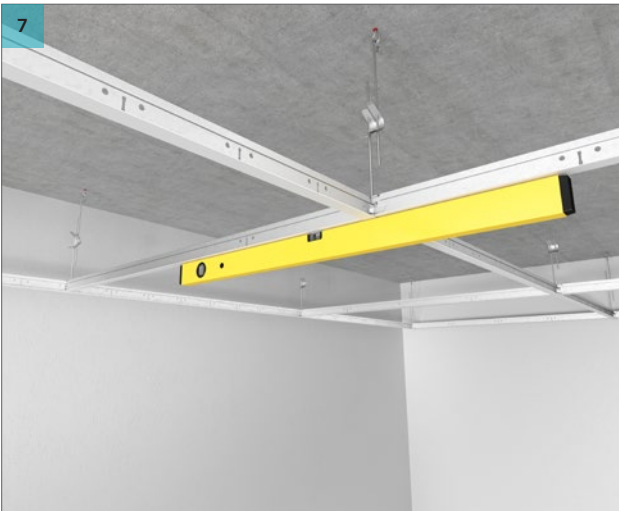

Regolare il livello dei profili T24 usando le molle dei pendini rapidi. Assicurarsi che la struttura sia a livello prima di installare i baffles.

NB: Se la struttura non è a livello, neanche i Baffles saranno a livello!



Fissare Rockfon Industrial Baffle alla struttura Chicago Metallic T24, mediante la clip multifunzione, integrata nella cornice metallica.

2. Soluzione Rockfon Baffle con Struttura T24



Fissati i Rockfon Universal Baffles ai profili T24, usare le asole dei profili T24 per allineare i Rockfon Universal Baffles.



Rockfon Industrial Baffles sospeso tra profili T24.



Fissare i Rockfon Industrial Baffles alla struttura T24 e allinearli usando come riferimento i piccoli incavi realizzati nella parte inferiore della cornice laterale di ogni Baffles.



Fissare i restanti Rockfon Industrial Baffles.

3. Soluzione Rockfon Baffle con Pendini Regolabili



Baffles in fila – comune sospensione per 2 baffles in fila



Rockfon Industrial Baffles – occhio di sospensione aperto in posizione verticale.



Piccoli incavi assicurano il buon allineamento dei baffles.

3. Soluzione Rockfon Baffle con Pendini Regolabili

Componenti del sistema e guida ai consumi*

Baffles	Dimensioni (mm)	Confezionamento	Peso	Distanza tra file di Baffle**		
				1200	600	300
Rockfon Industrial Baffle 2F (cornici su 2 lati)	1200 x 600 x 50	6 Pezzi/scatola	20,2 Kg/scatola	0,69 Pezzi/m ²	1,39 Pezzi/m ²	2,78 Pezzi/m ²
	1200 x 450 x 50	6 Pezzi/scatola	15,3 Kg/scatola			
Accessori						
① Pendino regolabile con due ganci (h=320 mm)		100 Pezzi/scatola	30 Kg/scatola	1 pc/baffle + 1 pc/row		

* Per file parallele di Baffles, senza separazione.

** Distanza tra gli assi delle file di Baffles.

Accessori

1. Pendini regolabili



3. Soluzione Rockfon Baffle con Pendini Regolabili

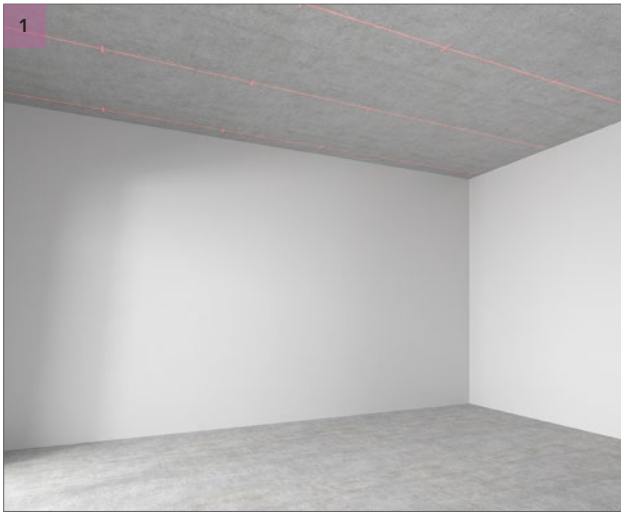

Utilizzare un laser per demarcare simmetricamente i punti di fissaggio in linee dritte. Demarcare i punti a passo 1200 mm sul soffitto.



Una volta demarcati i punti, si può perforare.

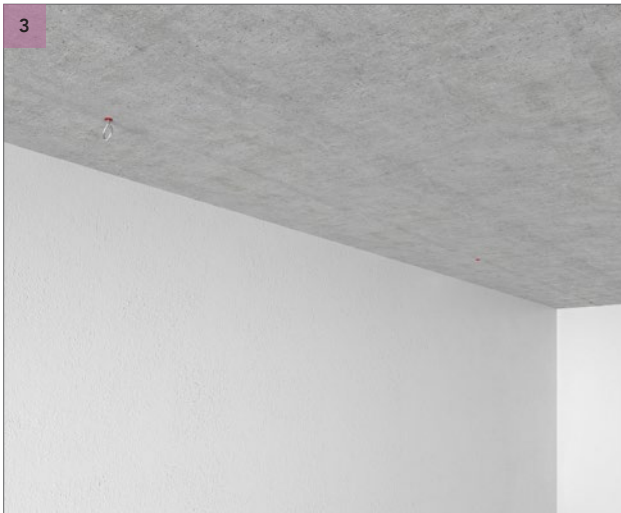

Inserire il fissaggio con occhiolo. Utilizzare fissaggi appropriati alla tipologia di soffitto.



Inserire i pendini regolabili nell'occhiolo del fissaggio, ricordandosi di stringere opportunamente il gancio superiore.

3. Soluzione Rockfon Baffle con Pendini Regolabili

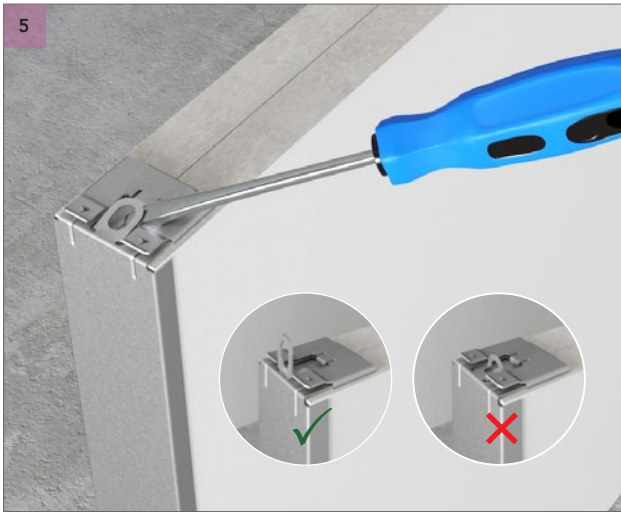

Alzare l'occhiolo integrato nella parte superiore del Rockfon Industrial Baffle.
Nota: Assicurarsi che l'occhiolo sia in posizione completamente verticale.



Sospendere Rockfon Industrial Baffle mediante i Pendini regolabili.



Se necessario, girare il baffle per assicurare il pendino all'interno dell'occhiolo.



Quando si sospendono 2 Rockfon Industrial Baffles allo stesso pendino, assicurarsi che gli incavi posti ai lati di un baffle coincidano con quelli del baffle adiacente.

3. Soluzione Rockfon Baffle con Pendini Regolabili



9
Posizionare una livella sopra i Rockfon Industrial Baffles per assicurarsi che siano allo stesso livello. Se necessario, è possibile regolare l'altezza del baffle regolando i pendini.

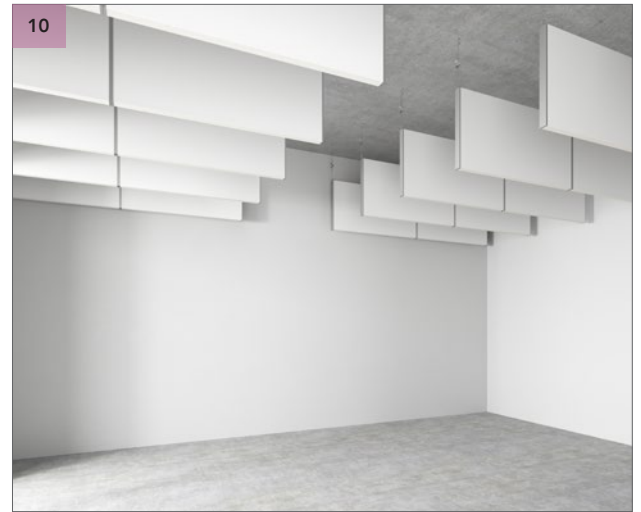

10
Allineare Rockfon Industrial Baffles mediante gli incavi presenti alla base laterale di ogni baffle.

Raccomandazioni generali per l'installazione

Struttura del soffitto livellata e sicura

Assicurarsi che la struttura del soffitto sia resistente e che abbia una capacità di carico di almeno 10 kg per punto di sospensione. Assicurarsi che la superficie del soffitto sia uniforme. Se necessario, livellare il soffitto prima di installare le soluzioni Rockfon Baffles.

Struttura di sospensione

Se non diversamente specificato, il sistema deve essere installato simmetricamente. In installazioni su struttura T24 Click, la struttura deve essere sospesa con interasse tra le sospensioni pari a 1200 mm (o inferiore in caso di carichi maggiori).

I profili portanti T24 Click devono essere posizionati a interasse 1200 mm per l'installazione di baffles aventi lunghezza 1200 mm.

I moduli 1800 x 600, da installarsi perpendicolarmente ai profili portanti, possono essere solamente fissati a scatto mediante clip integrata multifunzione sui profili portanti. Pertanto, per installazioni del modulo 1800 x 600 mm, i profili portanti devono essere posizionati a interasse 1800 mm.

Per una corretta installazione della struttura, assicurarsi che i profili a T siano perfettamente allineati orizzontalmente e che le diagonali dei moduli siano uguali. Le connessioni tra i profili portanti devono essere sfalsate e deve essere posizionato un pendino a distanza non superiore ai 150 mm dal giunto di dilatazione al fuoco e a distanza inferiore di 450 mm dalla fine del profilo portante in corrispondenza del perimetro.

Per sopportare il peso degli impianti potrebbe rendersi necessario l'utilizzo di pendini integrativi.

Baffles

Si raccomanda di utilizzare guanti in nitrile o rivestiti in PU puliti quando si installano i Rockfon Baffles per evitare di macchiare e di lasciare impronte sulle superfici.

Per ottimizzare l'installazione raccomandiamo agli installatori di osservare sempre le comuni pratiche di lavoro e di seguire i consigli di installazione sulle delle nostre confezioni.

Strumenti

Abbiamo sviluppato strumenti specifici disponibili su www.rockfon.it.

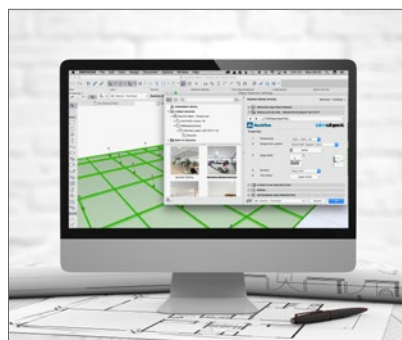

Per avere supporto al tuo progetto, visita la nostra libreria CAD o il nostro portale BIM.

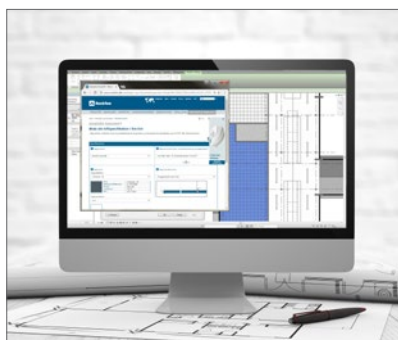

Sul nostro sito è possibile generare i testi per le specifiche di prodotto.



Esplorate l'ampia galleria di referenze sul nostro sito

Rockfon® è un marchio registrato del Gruppo ROCKWOOL.

 [linkedin.com/company/Rockfon-as](https://www.linkedin.com/company/Rockfon-as)

 [pinterest.com/Rockfon](https://www.pinterest.com/Rockfon)

 [youtube.com/RockfonOfficial](https://www.youtube.com/RockfonOfficial)

 [facebook.com/Rockfon-Italia-393027934220496](https://www.facebook.com/Rockfon-Italia-393027934220496)

 [instagram.com/Rockfon_Official](https://www.instagram.com/Rockfon_Official)

Sounds Beautiful

09/2021 | Tutti i codici colore menzionati sono basati sul Sistema di classificazione NCS - Natural Colour System® di proprietà e utilizzati con licenza da NCS Colour AB, Stoccolma 2012, oppure sono basati sugli standard RAL. Documento non contrattuale. Modificabile senza preavviso. Credito foto: Rockfon, D.R.



Rockfon
ROCKWOOL Italia S.p.A.
Via Antonio Canova, 12 20145 Milano
Tel.: +39 02.346.13.1
Fax.: +39 02.346.13.321
E-mail: info@rockfon.it
www.rockfon.it