

Rockfon® System T24 A Impact 2A/3A™

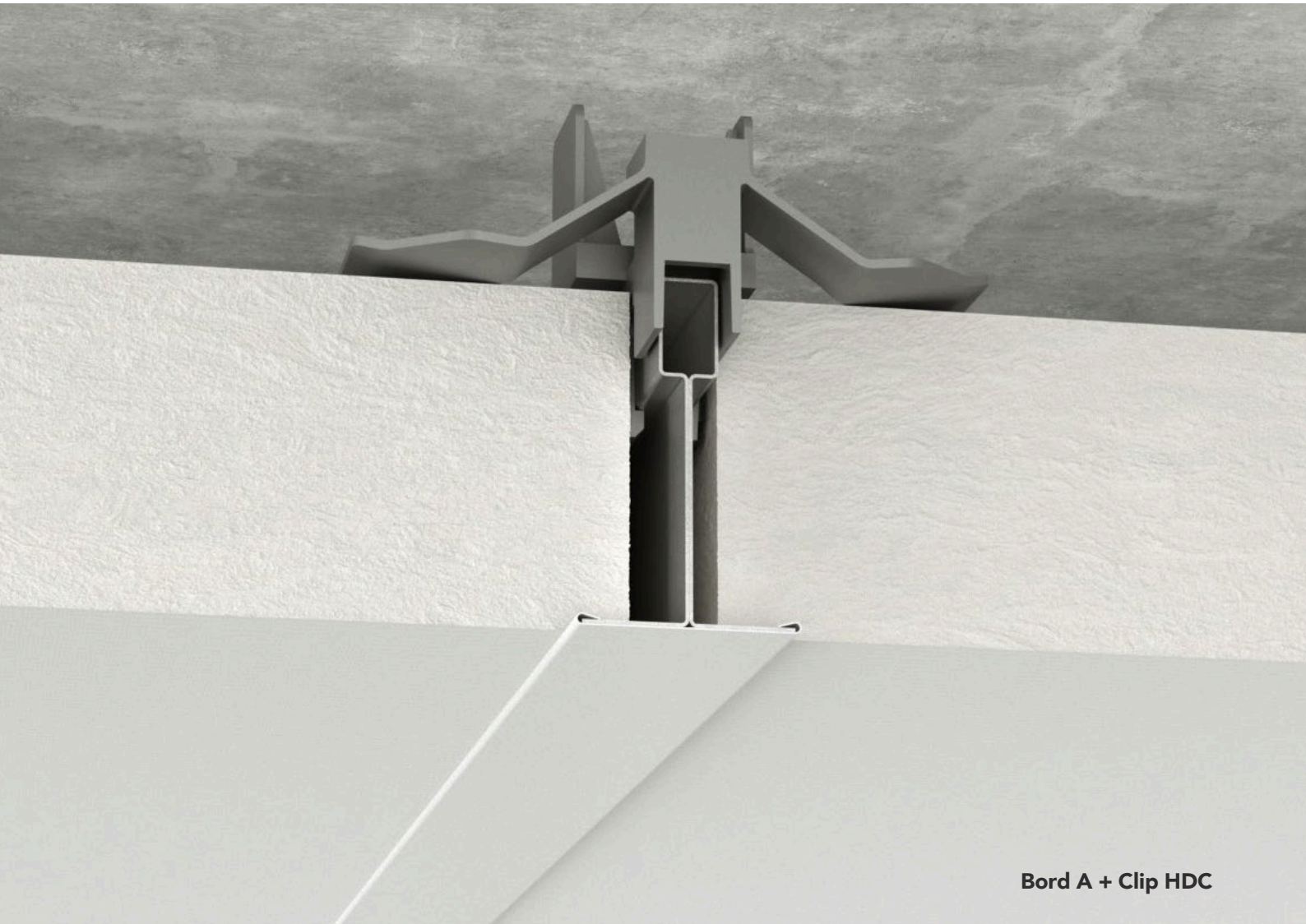

Bord A + Clip HDC

Système de plafond pour applications spéciales
Résistance aux impacts

- Idéal pour les salles de sport pour ses propriétés acoustiques et sa résistance aux impacts
- Son niveau de résistance aux chocs est classé 2A et 3A (EN13964-Annexe D)
- Sa surface est blanche et esthétique
- Se monte facilement sur un T24 standard

Description

Ce système à la résistance élevée aux impacts est composé d'une ossature **Chicago Metallic™ T24 Click 2890** et de clips anti-soulèvement qui ont été spécialement conçus pour maintenir en place les dalles Rockfon® Boxer™ de 40 mm (2A) ou 20 mm (3A) exposées aux impacts de balles (pour plus d'options, voir le tableau page 4).

Ce système peut être fixé au plafond existant à l'aide de suspentes rapide.

Le **Rockfon System T24 A Impact 2A/3A** et l'ossature Chicago Metallic T24 Click 2890 sont installés avec un système à clic permettant un montage et démontage à la fois simple et facile. Le profilé T a une largeur de 24 mm et tous ses composants sont fait en acier galvanisé et ont un aspect lisse et mat.

Le système est composé de profilés porteurs, entretoises, clip anti-soulèvement et d'autres accessoires.

Les profilés porteurs et entretoises ont une hauteur uniforme de 38 mm afin d'assurer la stabilité du système.

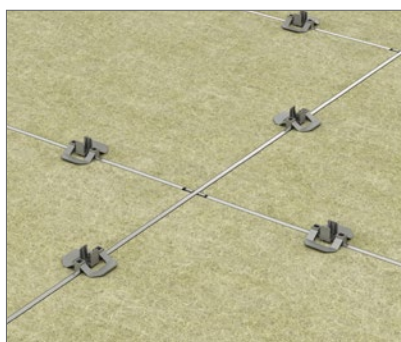
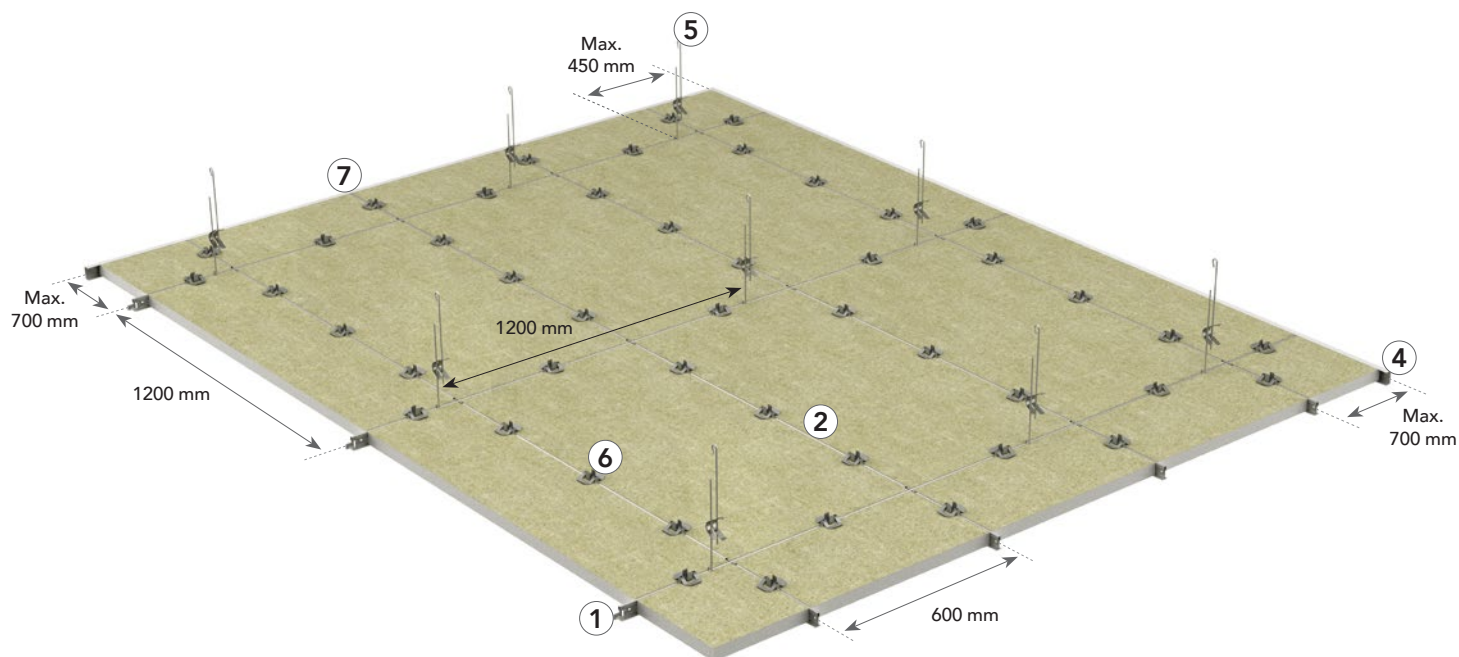

Clip anti-soulèvement spécialement conçu pour résister aux impacts de classe 2A ou 3A.



Clip mural garantissant une résistance aux impacts au niveau de la cornière de rive (pour les dalles de 20 mm d'épaisseur).

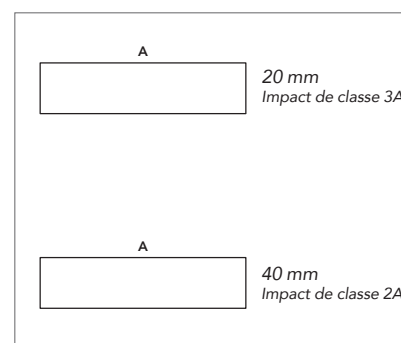

Bord droit A pour un montage rapide.

Guide de consommation et composants du système

Dalle	Chicago Metallic T24 Click 2890			Cornière de rive	Accessoires			
	1	2	3	4	5	6	7	
-	Profilé porteur T24 Click/Hook 3600	Entretoise T24 Click 1200	Entretoise T24 Click 600	Finition périphérique	Suspente	Clip anti-soulèvement	Clip anti-soulèvement pour finition périphérique	
Dimension (mm)	Consommation/m ²							
600 x 600	2,78 pcs/m ²	0,83 ml/m ²	1,67 ml/m ²	0,83 ml/m ²	1)	0,70 pcs/m ²	5,56 pcs/m ²	2)
1200 x 600	1,39 pcs/m ²	0,83 ml/m ²	1,67 ml/m ²	-	1)	0,70 pcs/m ²	5,56 pcs/m ²	2)

1) La consommation dépend de la taille du chantier.

2) Les clips anti-soulèvement pour finition périphérique sont utilisés pour bloquer les dalles contre le mur (uniquement pour les dalles de 20 mm d'épaisseur). Utiliser 2 clips anti-soulèvement pour finition périphérique pour les longueurs 1200 mm et 1 pour celles de 600 mm.

Dalle - Bord A



Chicago Metallic T24 Click 2890

1. Profilé porteur T24 Click/Hook 3600



2. Entretoise T24 Click 1200



Cornière de rive

4. Finition périphérique



3. Entretoise T24 Click 600



Accessoires

5. Suspente



6a. Clip anti-soulèvement 2A



6b. Clip anti-soulèvement 3A



7. Clip anti-soulèvement pour finition périphérique



Performance



Capacité de charge du système

		Capacité de charge max. (kg/m ²)	
Distance des suspentes (mm)	Dimension modulaire (mm)	Flèche max. de 2,5 mm	Flèche max. de 4,0 mm
1200	600 x 600	9,9	16,5
1200	1200 x 600	10,9	17,9

La capacité de charge du système est déterminée selon la flèche maximale des composants individuels, soit 1/500 de la portée ou de la flèche cumulative de tous les composants structurels, sans dépasser 2,5 ou 4 mm. La capacité de charge est considérée comme une charge répartie régulièrement en kg/m², le poids de la dalle n'étant pas inclus.



Résistance à la corrosion

Classe B (EN13964).



Démontage

Les dalles montées dans le Rockfon System T24 A Impact 2A/3A sont entièrement démontables.



Résistance au feu

De nombreux systèmes de plafond Rockfon ont été testés et classés selon la norme européenne EN 13501-2 et/ou les normes nationales. Veuillez contacter Rockfon pour plus d'informations.



Résistance aux chocs

Classe 2A et 3A, selon la norme EN13964 Annexe D. Cette classification de résistance aux chocs confirme que le système résiste aux impacts accidentels ou occasionnels.

Dalles Compatibles

Rockfon System T24 A impact 2A/3A est compatible avec les dalles Rockfon suivantes:

			Dimensions (mm)				
Classe de résistance	Dalles	Épaisseur (mm)	600 x 600	1200 x 600	Type de bord	Système	Clips
2A	Rockfon Boxer	40		•	A	2890 Click	HDC 3
3A	Rockfon Boxer	20	•	•	A	2890 Click	HDC 1
3A	Rockfon Blanka	20	•	•	Z & M	2890 Click	

Installation de l'ossature

Agencement de l'ossature et emplacement des suspentes

Les dalles Rockfon Boxer peuvent être installées dans le Rockfon System T24 A Impact 2A/3A. Les options présentées ci-dessous, dépendent de la taille de la dalle.

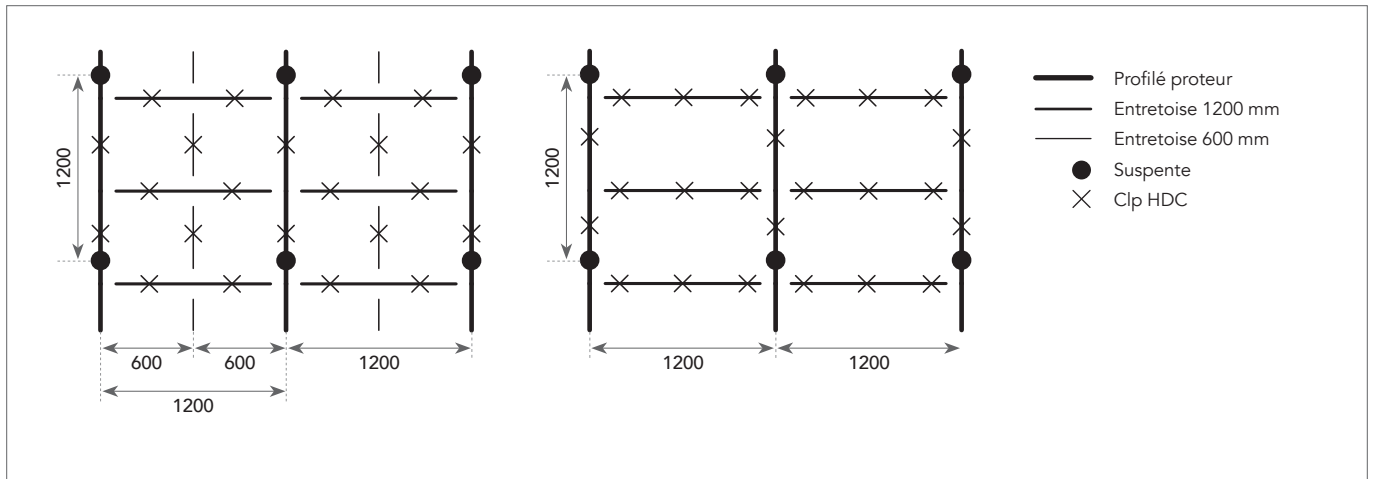

Pré-requis pour l'installation

Pendant et après l'installation de l'ossature, il est important de vérifier que les profilés Bandraster soient parfaitement alignés horizontalement. Un écart maximal de +/- 1 mm est recommandé entre les profilés mais sans accumulation. Cette tolérance s'applique à toutes les directions.

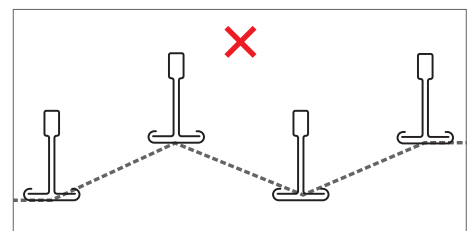
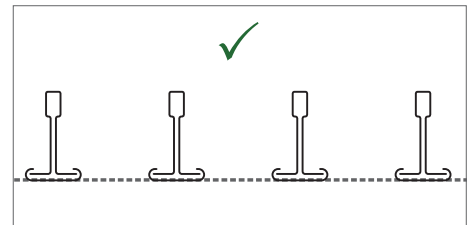

Il est important de vérifier l'équerrage de l'angle entre le profilé porteur et l'entretoise. Cela peut être réalisé très facilement en comparant les mesures des deux diagonales. Voir les exemples et les recommandations de tolérances sur les dessins à droite.

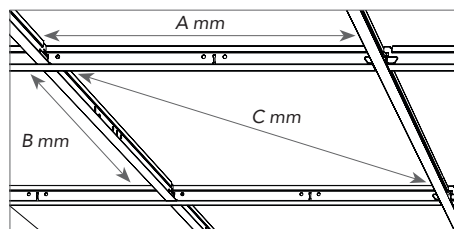

Dimension modulaire (A x B)	Diagonale (C)	Tolérance
mm		
600 x 600	814,6	+/- 0,5
1200 x 600	1309,5	

Hauteur minimale de l'installation (mm)

La hauteur de l'installation est définie comme la distance qui part du dessous de la dalle jusqu'au dessous du support où les suspentes sont fixées. D est la hauteur minimale de l'installation pour un montage et un démontage faciles des dalles.

Méthode de montage	D= Hauteur minimale de l'installation
Profilé T avec suspentes	161 mm

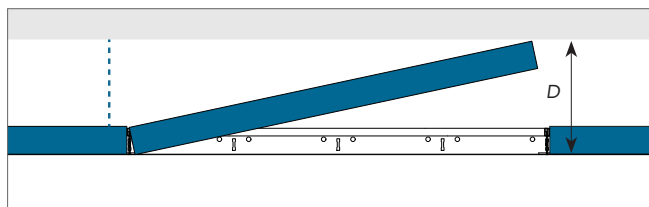

Options de finitions périphériques

Ci-dessous, vous trouverez des exemples de finitions périphériques. Pour plus de détails, www.rockfon.fr

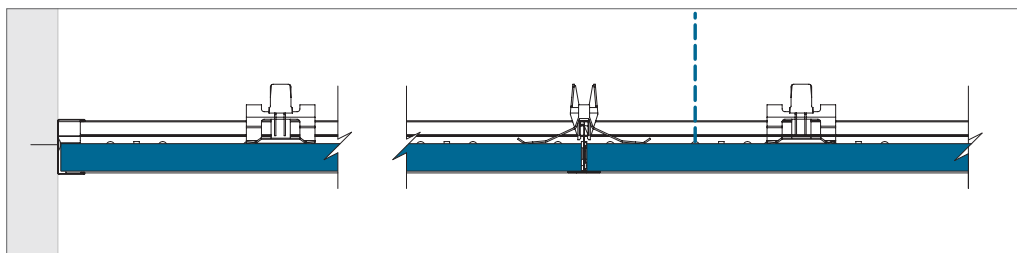

Finition périphérique avec clips anti-soulèvement pour finition périphérique avec dalle de 20 mm résistante aux impacts 3A.

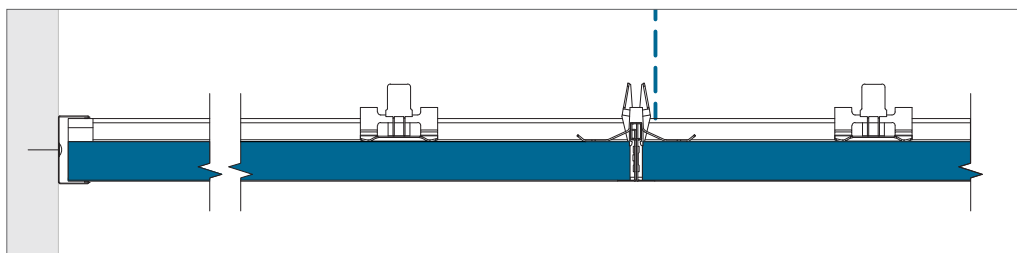

Non valable sur le marché Français .

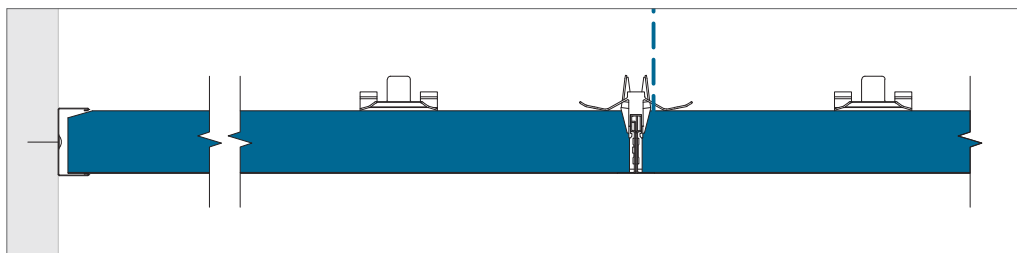

Finition périphérique avec dalle de 40 mm résistante aux impacts 2A.

Intégration de l'équipement

Les dalles de plafond Rockfon sont faciles à couper. Les éléments techniques s'intègrent donc très aisément. Les coupes peuvent être réalisées au moyen d'un simple cutter.

Quand le système est prêt à porter la charge, Rockfon recommande d'utiliser des pattes de support supplémentaires ou une platine pour répartir le poids de l'équipement. La taille de la platine ne doit pas être supérieure au module de 600 x 600 mm. L'utilisation

de suspentes supplémentaires pour résoudre la flèche dans le système de plafond est fortement recommandée. Quand on utilise les pattes de support pour répartir le poids de l'installation, Rockfon recommande de chevaucher un maximum de 600 mm et d'utiliser des suspentes supplémentaires pour contrebalancer une éventuelle flèche du système de plafond. La résistance aux chocs de tous les équipements de service installés dans le Rockfon System T24 A Impact 2A/3A doit avoir été testée.

Planning

Une bonne organisation du travail réduira la quantité de dalles endommagées. Rockfon recommande de préparer l'aménagement des lieux avec suffisamment d'anticipation, conjointement avec les autres installateurs qui travailleront sur le plafond suspendu ou a proximité. Ainsi, les dalles du plafond ne seront pas abîmées et les taches à la surface du plafond pourront être évitées, ce qui réduira les coûts d'exécution.

Aperçu de la capacité de charge

	Poids des installations		
	< 0,25 kg/pcs	0,25 ≥ 3,0 kg/pcs	> 3,0 kg/pcs
Intégration de petits équipements ; spots ou plafonniers, haut-parleurs, ventilation etc.	Dessin A	Dessin B	Suspension indépendante
Intégration de grands équipements ; plafonniers, haut parleurs, ventilation etc.	Dessin A	Dessin B	Suspension indépendante
Éclairage modulaire ou ventilation	Dessin C; Capacité de charge du système (si répartie uniformément sur le l'ossature en kg/m²)		

Quand vous réalisez l'installation des équipements techniques dans le Rockfon System T24 A Impact 2A/3A, vous devez toujours respecter les réglementations régionales en matière de montage si celles-ci sont plus strictes que les contraintes de capacité de charge que Rockfon recommande dans le tableau ci-dessus.

La classification de résistance aux chocs 2A / 3A déclarée par Rockfon ne couvre pas les luminaires ou autres équipements de service. Tout équipement de service utilisé doit avoir été testé sur sa résistants aux chocs 2A / 3A et garanti par le fournisseur de celui-ci.

Contactez le service technique local de Rockfon pour plus d'informations sur les accessoires et la disponibilité des dessins CAD des différents équipements intégrés du Rockfon System T24 A Impact 2A/3A. Des solutions spéciales pour les équipements intégrés sont, le cas échéant, présentées en page 9 de ce document ; << Outils >>.

Dessin A

L'intégration de spot, détecteur de fumée, haut-parleur, etc. (poids < 0,25 kg/pcs).
Rockfon recommande d'installer les spots et spots encastrés au centre de la dalle.

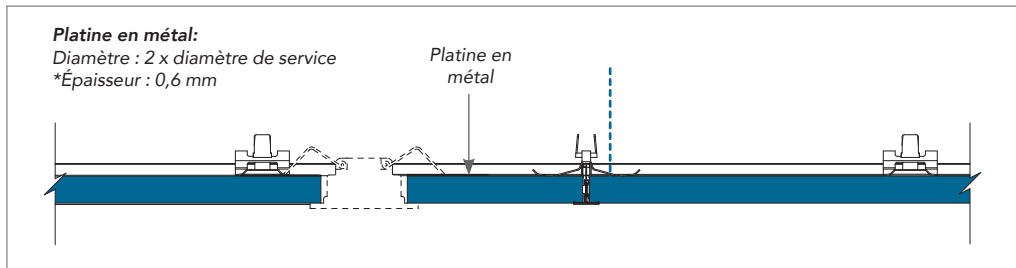

* L'épaisseur de la platine en contreplaqué ou en métal doit être adaptée en fonction du poids, de la taille et de la position de votre équipement de service (par exemple le spot ou haut-parleur). La platine elle-même ne peut pas fléchir après l'installation de votre équipement de service.

Dessin B

L'intégration de spot, plafonnier, détecteur de fumée, haut-parleur, etc. (poids 0,25 kg ≥ 3,0 kg/pcs).
L'utilisation d'une platine en contreplaqué (comme montré ci-dessous), de pattes de support pour répartir la charge sur l'arrière de la dalle est fortement recommandée, ainsi que de suspentes supplémentaires.

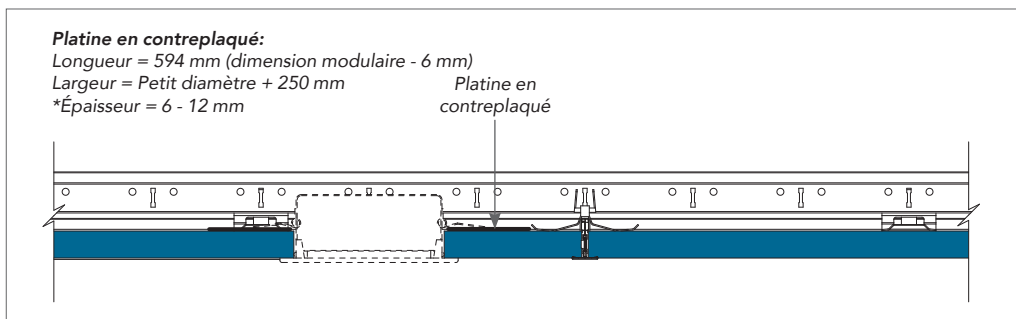
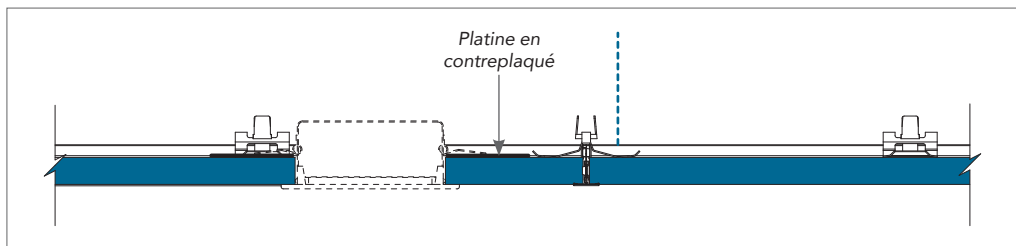

* L'épaisseur de la platine en contreplaqué ou en métal doit être adaptée en fonction du poids, de la taille et de la position de votre équipement de service (par exemple le spot ou haut-parleur). La platine elle-même ne peut pas fléchir après l'installation de votre équipement de service.

Dessin C

Intégration d'un système d'éclairage modulaire ou d'une bouche d'aération (également réparti sur l'ossature), pesant au maximum la capacité de charge du système. Il est fortement recommandé de suspendre les équipements séparément avec des suspentes supplémentaires.

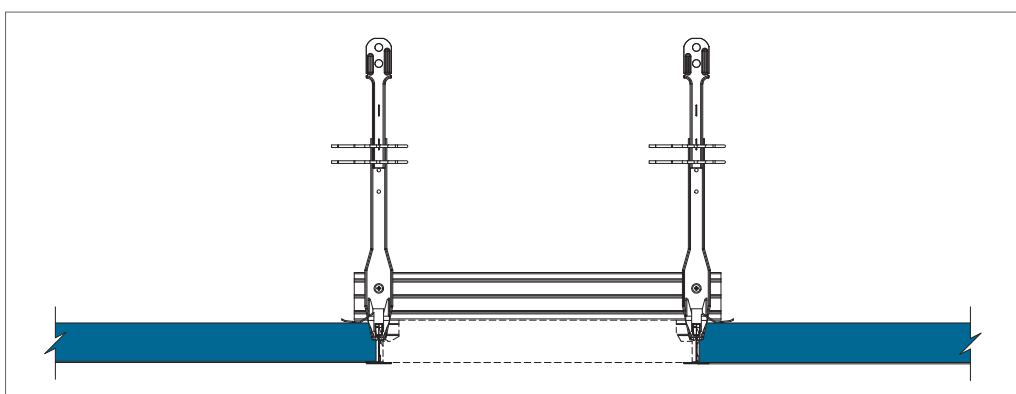

Recommandations générales pour l'installation

Jonction entre le plafond et le mur ou autre surface verticale

Les finitions périphériques doivent être fixées aux surfaces verticales au niveau requis, au moyen de pièces de fixation appropriées tous les 300-450 mm. Assurez-vous que les joints mis bout à bout entre les longueurs des finitions attenantes sont nets et que la finition est sans pli et reste rectiligne et nivelée. Pour améliorer l'esthétique, utiliser une longueur de finition aussi grande que possible. La longueur de coupe minimale recommandée est de 300 mm.

Angles

Les angles des finitions périphériques doivent être parfaitement assemblés en onglet. Les assemblages en onglet avec un chevauchement sont acceptés pour les finitions en métal sur des raccords d'angle internes, sauf mention contraire.

Ossatures

Sauf indication contraire, le système du plafond doit être monté du centre de la pièce vers l'extérieur. Les suspentes doivent être fixées aux profilés porteurs tous les 1200 mm à partir du centre ou moins si la charge est plus grande. Pour une finition optimale, nous recommandons d'utiliser une dalle périphérique d'une épaisseur supérieure à 200 mm.

Les profilés porteurs doivent être positionnés à 1200 mm du centre pour les dimensions modulaires 600 x 600 mm.

Pour une installation appropriée des ossatures, assurez-vous que les profilés T soient parfaitement alignés et que les alignements horizontaux et les diagonales des modules soient égaux (voir exigence et tolérance à la page 5). Le raccord des profilés porteurs

doit être échelonné et fixé à 150 mm de l'élément de dilatation et à 450 mm de l'extrémité du profilé porteur, là où se termine la finition périphérique.

Des suspentes supplémentaires peuvent être nécessaires pour supporter le poids des équipements du plenum. Lorsque vous utilisez des suspentes directes, un clou devra être utilisé pour fixer la suspente au bulbe du porteur.

Dalles

Il est conseillé d'utiliser des gants propres en nitril ou en PU lors de l'installation des dalles Rockfon, afin d'éviter des traces de doigts et des salissures à la surface. Pour améliorer l'environnement de travail, nous recommandons aux installateurs de toujours suivre les méthodes habituelles de travail et les conseils en matière d'installation inclus dans nos emballages.

Il est très facile de réaliser les opérations de découpage avec un cutter. Toutes les chutes et les trous doivent être réalisés dans le respect des règlements locaux qui s'appliquent aux bâtiments.

Remarque! Certaines surfaces lisses et mates sont directionnelles. Pour garantir la cohérence du plafond définitif, il est important d'installer les dalles dans la direction indiquée par la flèche située à l'arrière de chaque dalle.

Outils

Rockfon a développé des outils spécifiques disponibles sur www.rockfon.fr

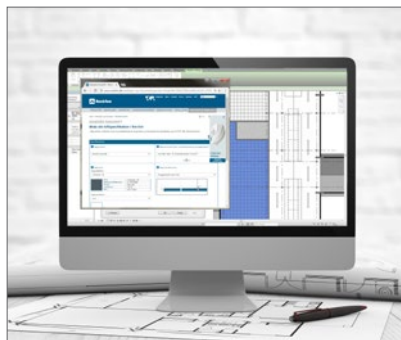

Créer des descriptifs types de nos produits sur notre site internet.



Explorer notre bibliothèque de projets référents sur notre site internet.

Sounds Beautiful

